

JONART
erzy Kędzior

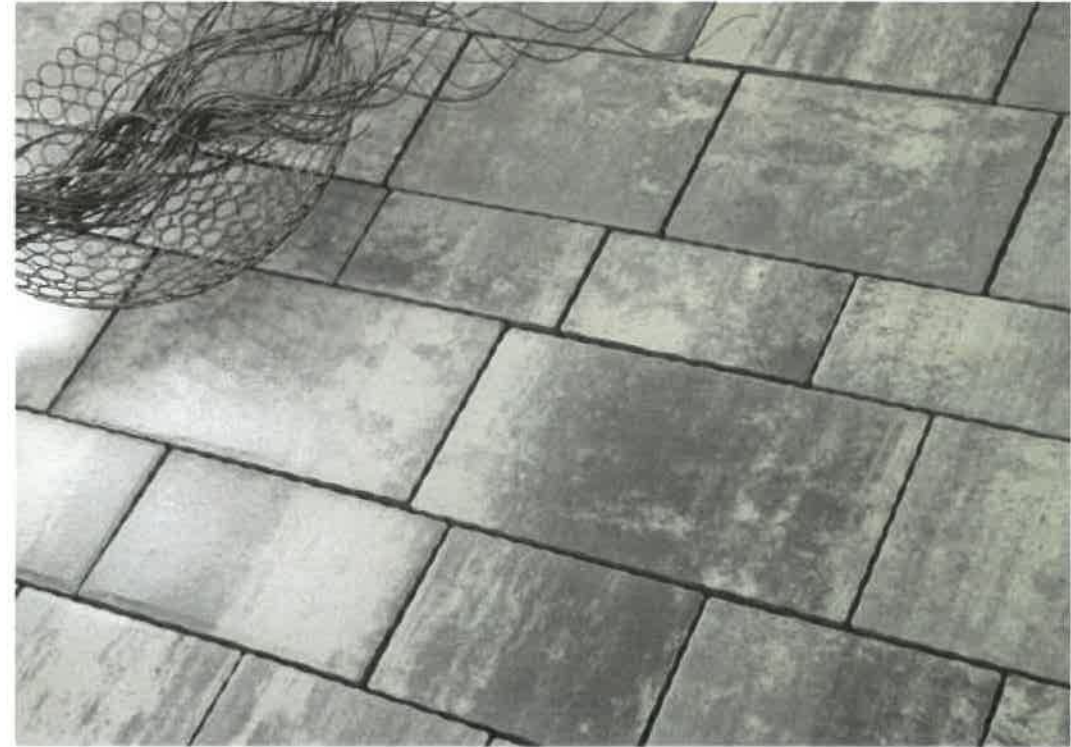

ZÁMKOVÁ DLAŽBA

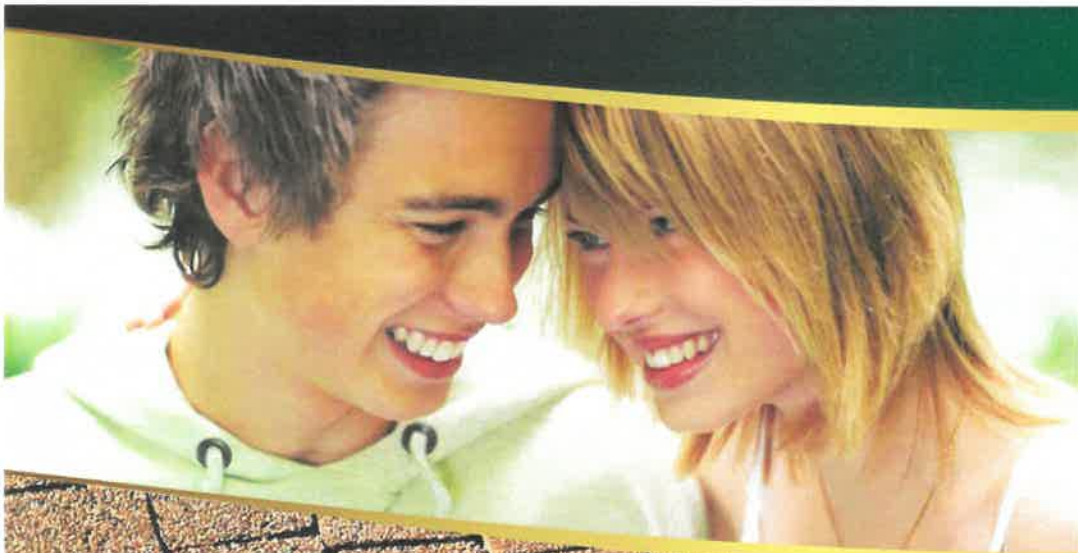

Eko Motive

Dlaż obrobny kameň, v ktorom sa vďaka použitiu vzácneho agregátu získala štruktúra prírodného kameňa s premenlivou zrnitosťou. Pórovitý obklad poskytuje stabilitu a pohodlie. Pracuje dokonale ako povrch chodníkov a vlnutí. Bohaté farby umožňujú kombinovať ich s inými typmi kociek. Linka Motive unikátne zosúladzuje s rôznorodým okolím a vegetáciou, a to tak v starých, ako aj v nových budovách



Dostupné farby



žltý



oltwka



oranż



czerwony



zielony



szary



brąz



grafit



* melanż

* Na zamówienie

Technické vlastnosti:

- wymiary (cm) - 9,2 x 10,2; 9,2 x 8,2; 7,2 x 8,2; 7,2 x 6,2; 5,2 x 6,2
- szerokość - 8,2 cm
- wysokość - 6 cm
- 1 m² = 32 kpl
- ciężar 1 m² - 125 kg
- ilość na palecie - 8,8 m²

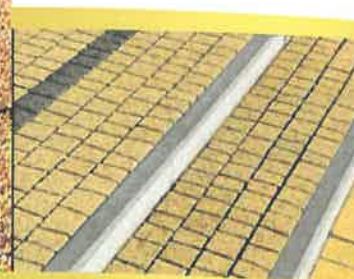



Motive

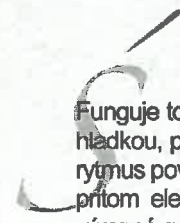

Funguje to skvele ako doplnok motívovej kocky s zrnitou truktúrou. Farebná kocka s hladkou, pravidelnou tvárou prekvapí jednoduchosťou prevedenia a umožní udržiavať rytmus povrchu. Samozrejme nájde priaznivcov medzi klientmi, ktorí hľadajú funkčný a pritom elegantný materiál. Jeho tvar umožňuje vytvoriť akýkoľvek povrch, vytvárať výrazné geometrické tvary ako aj dekoratívne vzory.



Dostupné farby:

-  **žóty**
-  **oltwka**
-  **oranž**
-  **czerwony**
-  **zielony**
-  **szary**
-  **brąz**
-  **grafit**
-  *** melanż**

Technické vlastnosti:

- wymiary (cm) - 9,2 x 10,2; 9,2 x 8,2; 7,2 x 8,2; 7,2 x 6,2; 5,2 x 6,2
- szerokość - 8,2 cm
- szerokość - 6 cm
- 1 m² = 32 kpl
- ciężar 1 m² - 125 kg
- ilość na palecie - 8,8 m²

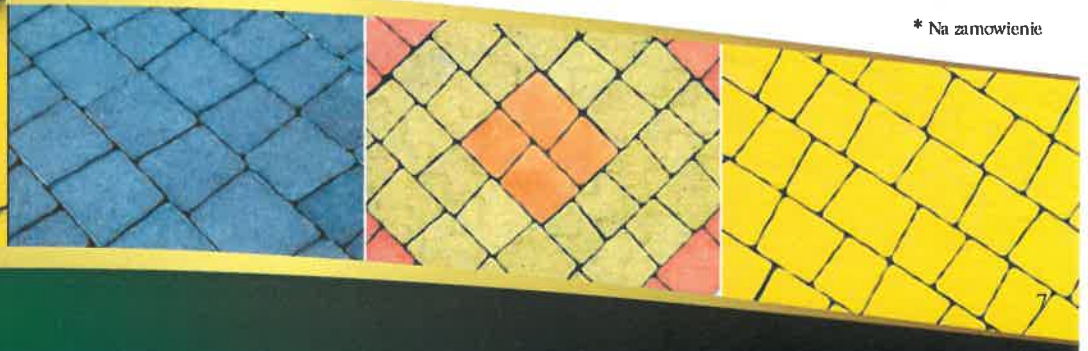

* Na zamówienie

Acropolis

Unikátny charakter tejto kocky bol získaný vďaka tylizácii na starořítnej dlažbe. Jeho charakteristický tvar je výsledkom použitiapeciálnej výrobnéj technológie a spracovania členku. Súené okraje a sfarbenie imitujúce storočnú prevádzku prírody dávajú starodávnu povahu. Vďaka pôvodnému týlu cesty, uliček, námestia alebo ciest sa stanú klasickým

Dostupné farby:



Technické vlastnosti:

- wymiary (cm) - 10 x 13,9; 12,2 x 13,9; 13,9 x 13,9; 15,7 x 13,9; 17,4 x 13,9; 19,2 x 13,9; 20,9 x 13,9
- 1 m² = 6,5 kpl
- grubość - 6 cm
- ciężar 1 m² - 125 kg
- ilość na palecie - 3,2 m²

* Na zamówienie





Roma

Zdanliivo jednoduchá kocka, ktorá vďaka svojej štruktúre umožňuje dosiahnuť úplne nový efekt. Mierne vlniaci sa povrch, ktorého forma je prevzatá z prírody, vytvára dojem, akoby je mokrý, namočený v daždi. V kombinácii s rímskym červeným, vytvára kompozíciu, ktorá spôsobuje odvrátenie očí. Používa sa na jazdných pruhoch alebo jazdných pruhoch, čo prináša efekt vzácnosti, ale aj te usporiadanej elegancie.



Dostupné farby:



žltý



olivka



oranž



červený



zelený



šedý



hnedý



grafit



melanz

* Na zamowienie

Technické vlastnosti:

- wymiary (cm) - 16 x 16; 16 x 24
- 1 m² = 16 kpl
- grubość - 6 cm
- ciężar 1 m² - 125 kg
- ilość na palecie - 9,9 m²



Nostalite

Klasička kocka vo forme. Slniečna farba umožňuje dokonalé spojenie s najsofistikejšou výšivkou, s výšivkami a dokončovacími prvkami. Má silne zaoblené hrany, hladké plochy a úzke zvarové uzávery, ktoré zabezpečujú konzistentnú povahu položeného povrchu. Univerzálny tvar kombinuje funkčnosť s estetikou prírodného kameňa. Izoluje a zlepšuje pokryté povrchy.

dostupné farby:

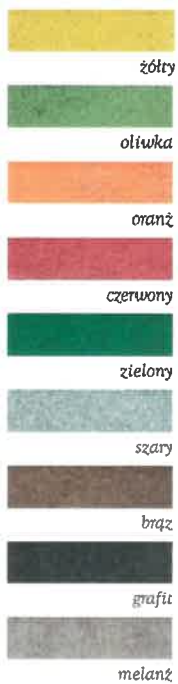

Technické vlastnosti:

- wymiary (cm) - 12,8 x 18; 12 x 12; 12 x 9
- 1 m² = 21 kpl
- grubość - 4 cm, 6 cm, 8 cm
- ciężar 1 m² - 90 kg (dla grubości 4 cm)
- ciężar 1 m² - 125 kg (dla grubości 6 cm)
- ciężar 1 m² - 175 kg (dla grubości 8 cm)
- ilość na palecie:
11,7 m² (dla grubości 4 cm)
9,8 m² (dla grubości 6 cm)
7,8 m² (dla grubości 8 cm)
- grubość 4 cm - kostka 5 elementowa

* Na zamówienie



Nostalita

z kotłem

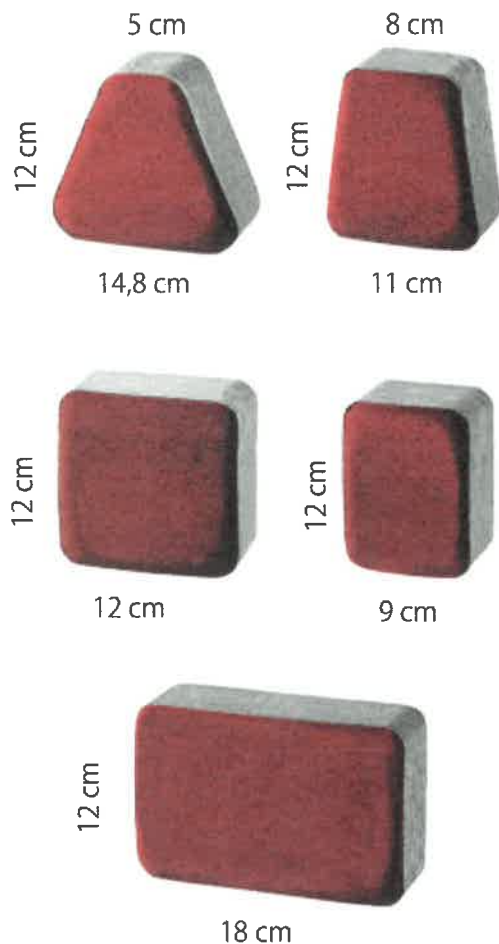

Z kotłem	Grubość (mm)	60
	Ilość/paleta (m ²)	10,02
	Waga palety (kg)	~1352

STANDARD



SZARY



GRAFITOWY



ŻÓŁTY



CZERWONY



BRAZOWY



OLIWKOWY

COLORMIX



PASTELLO



BARWY JESIENI



KASZTANOWY



STALOWO BIAŁY



CAPPUCCINO

PRESTIGE

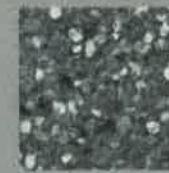

NERO

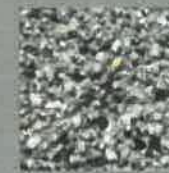

GRANITO

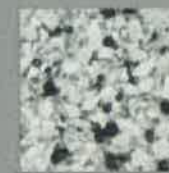

BIANCO

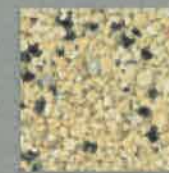

SOLARO

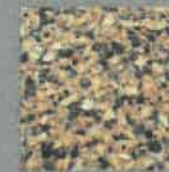

BRONZO



TRAMONTO

Z technicznych powodów
kolor w katalogu może różnić się od
faktycznej rzeczywistości

JONART
Jerzy Kędzior



Hollander

Jeden z najobľúbenejších kociek dnes. Jednoduché a klasické vo forme, a preto vhodné pre každé vonkajšie použitie. Najčastejšie sú usporiadané v riadkoch, vetvičkách alebo v zmiešanom systéme. Formát sa vzťahuje na tehly zliatiny, a teda aj červené a grafitové farby. Vďaka starostlivej výrobe zaručuje vysokú trvanlivosť a estetiku povrchu.



Dostupné farby:



Technické vlastnosti:

- wymiary (cm) - 10 x 10; 20 x 10
- grubość - 4 cm, 6 cm, 8 cm
- 1 m² = 50 szt.
- ciężar 1 m² - 90 kg (dla grubości 4 cm)
- ciężar 1 m² - 125 kg (dla grubości 6 cm)
- ciężar 1 m² - 175 kg (dla grubości 8 cm)
- ilość na palecie:
- 11,5 m² (dla grubości 4 cm)
- 9,6 m² (dla grubości 6 cm)
- 7,7 m² (dla grubości 8 cm)
- dostępne wersje z fazą i bez fazy.
- kostka bez fazy - grubość 6 cm



* Na zamówienie

Rombek

Stýlová kocka ideálna pre kreatívne riešenia. Umožňuje vám hrať s farbami, vytvárať zložitú vzory a mozaiky. Prekvapuje so tylistickými možnosťami a bohatosťou kompozičných variantov. Plochy vytvorené vďaka tomu vytvárajú dojem trojrozmernosti. Diamantová forma poskytuje možnosť efektívneho a efektívneho použitia materiálu. Ideálne pre výstavbu detských ihrísk, nákupných pasáží, promenád, alebo v domácich záhradách.

Dostupné farby

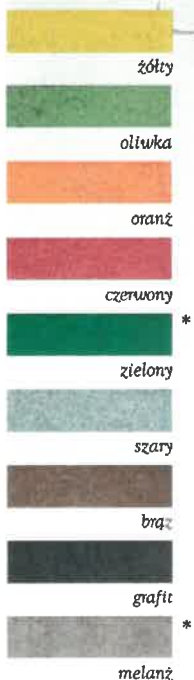

Technické charakteristiky

- wymiary (cm) - 14,5 x 14,5
- 1 m² = 54 szt.
- grubość - 6 cm
- ciężar 1 m² - 125 kg
- ilość na palecie - 8,9 m²

* Na zamówienie

Unid

Ideálna ponuka pre priemyselné parkoviská a príjazdové cesty k objektu. Jeho výrazný tvar a bohaté farby môžu prekvapit aj tých najnáročnejších zákazníkov.

Dostupné farby

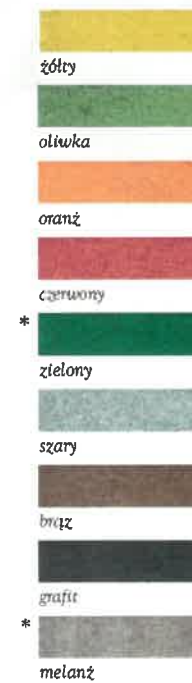

* Na zamówienie

Technické charakteristiky

- wymiary (cm) - 23 x 14; 23 x 11,5/9 kostka brzegowa
- 1 m² = 38 szt.
- grubość - 6 cm
- ciężar 1 m² - 125 kg
- ilość na palecie - 9,2 m²



Baheton

Perfektné riešenie pre pevné parkovisko.
Vzhľadom na svoj tvar je najčastejšie používaný na kladenie veľkých priemyselných priestorov.

Dostupné farby:

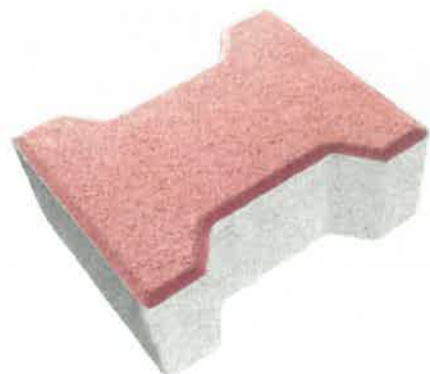

Technické vlastnosti:

- wymiary (cm) - 20 x 16,5; 10 x 16,5 (połówka)
- ilość na palecie: 9,4 m² (dla grubości 6 cm), 7,5 m² (dla grubości 8 cm)
- potówki pakowane na osobnych paletach
- kolorystyka dostępna w wersji bez fazy
- grubość - 6 cm z fazą i bez fazy
- grubość - 8 cm z fazą, mikrofazą i bez fazy
- 1 m² = 35 szt.
- ciężar 1 m² - 125 kg (dla grubości 6 cm)

Płyty chodnikowe

Wďaka swoim rozmiarom ułatwiający szybki rozwój powrchu.



Dostupné farby:



Technické vlastnosti:

- wymiary (cm) - 50 x 50
- grubość - 6 cm, 7 cm
- ciężar 1 szt. - 35 kg (dla grubości 6 cm)
- ciężar 1 szt. - 40 kg (dla grubości 7 cm)
- ilość na palecie - 40 szt.



Behaton z faza

FORMATY

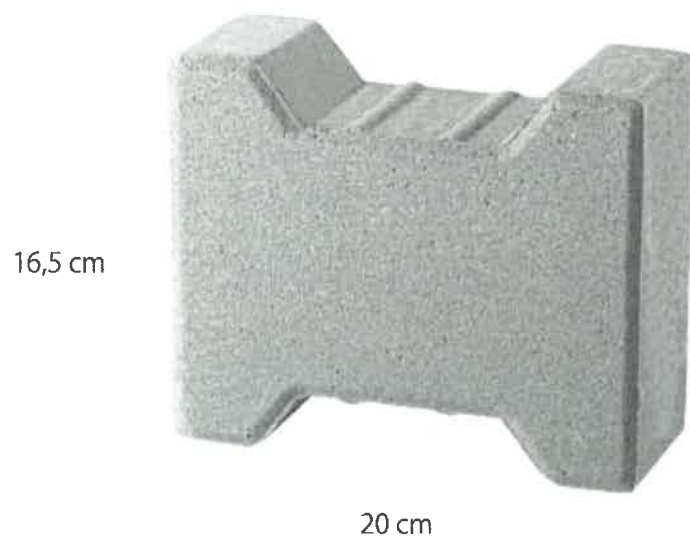

Grubość (mm)	60
	80

Ilość/paleta (m ²)	10,08
	8,06

Waga palety (kg)	~1361
	~1452

STANDARD



SZARY



GRAFITOWY



ŻÓŁTY



CZERWONY



BRĄZOWY



OLIWKOWY

Z technicznych powodów sa
barwy w katalogu môžu lišit od
fareb v aktuálnom

JONART
Jerzy Kędzior

Palisady

FORMATY



Wymiary (cm)	1,1a	40x11x9
	2	40x12,5x10,5
	3	40x12x12
	4	40x12x18

Ilość/paleta (szt)	168
	132
	42
	80

Waga palety (kg)	~ 1347
	~ 1122
	~ 300
	~ 1440

FARBY



SZARY



GRAFITOWY



ŻÓŁTY



CZERWONY



BRAZOWY



OLIWKOWY

Z technicznych powodów są
farby w katalogu mogą różnić się
fakturą w aktualnym

JONART
Jerzy Kędzior

Palisady ring

Estetyczny element wykańczający, wzmacniający zabrukowaną nawierzchnię.

Dostępne farby:



Technické vlastnosti:

- średnica - 11 cm
- wysokość - 25 cm, 35 cm
- ciężar 1 szt. - +/- 5 kg (dla wysokości 25 cm)
- ciężar 1 szt. - +/- 7 kg (dla wysokości 35 cm)
- ilość na palecie - 231 szt. (dla wysokości 25 cm)
- ilość na palecie - 154 szt. (dla wysokości 35 cm)
- faktura gładka i ziarnista

* Na zamówienie

betónové lemovanie

Estetický dokončovaci prvok, vystužený dláženým povrchom z dlažebných kameňov, odpor.

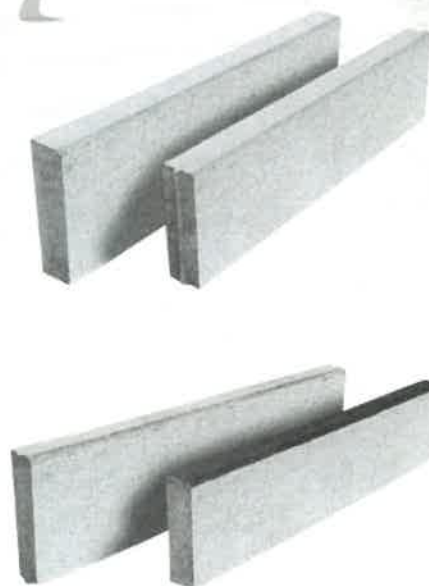

Betonové lemovanie

Technické vlastnosti:

- wymiary (cm) - 8 x 25 x 100; 8 x 30 x 100
- wysokość - 25 cm, 30 cm
- ciężar 1 szt. +/- 45 kg (dla wysokości 25 cm)
- ciężar 1 szt. +/- 55 kg (dla wysokości 30 cm)
- ilość na palecie: 24 szt (dla 8 cm x 25 cm) 24 szt (dla 8 cm x 30 cm)

Trávne hranice

Technické vlastnosti:

- wymiary (cm) - 6 x 25 x 100; 6 x 20 x 100
- wysokość - 20 cm, 25 cm
- ciężar 1 szt. +/- 30 kg (dla wysokości 20 cm)
- ciężar 1 szt. +/- 35 kg (dla wysokości 25 cm)
- na zamówienie barwione w całej masie
- ilość na palecie: 51 szt (dla 6 cm x 20 cm) 32 szt (dla 6 cm x 25 cm)

Dostępne farby:



Cestné obrubníky

Dokončovací prvok používaný pri výstavbe ciest a parkovísk. Používa sa v miesta tam, kde sú ťažké náklady.



Dostupné farby:



szary



* czerwony

Technické vlastnosti:

- wymiary (cm) - 15 x 22 x 100; 15 x 25 x 100; 15 x 30 x 100; 20 x 30 x 100;
- wysokość 22 cm - 21 szt. na palecie, waga 1 szt. +/- 85 kg
- wysokość 25 cm - 18 szt. na palecie, waga 1 szt. +/- 90 kg
- wysokość 30 cm - 14 szt. na palecie, waga 1 szt. +/- 100 kg
- wysokość 30 cm - 10 szt. na palecie, waga 1 szt. +/- 130 kg

* kolorystyka dostępna w wysokości 22 i 25 cm na zamówienie

Trawnikowce, OURS

Forma ekologicznego parkoviska, które łatwo odprowadza wodę; zosilniać trawienia.



Technické vlastnosti:

- wymiary (cm) - 60 x 40 x 8; 60 x 40 x 10
- ilość na palecie - 32 szt.
- ciężar 1 szt. +/- 30 kg (dla wysokości 8 cm)
- ciężar 1 szt. +/- 35 kg (dla wysokości 10 cm)

Dostupné farby:



szary



* czerwony



grafit

* Na zamówienie



Krawężnik

FORMATY

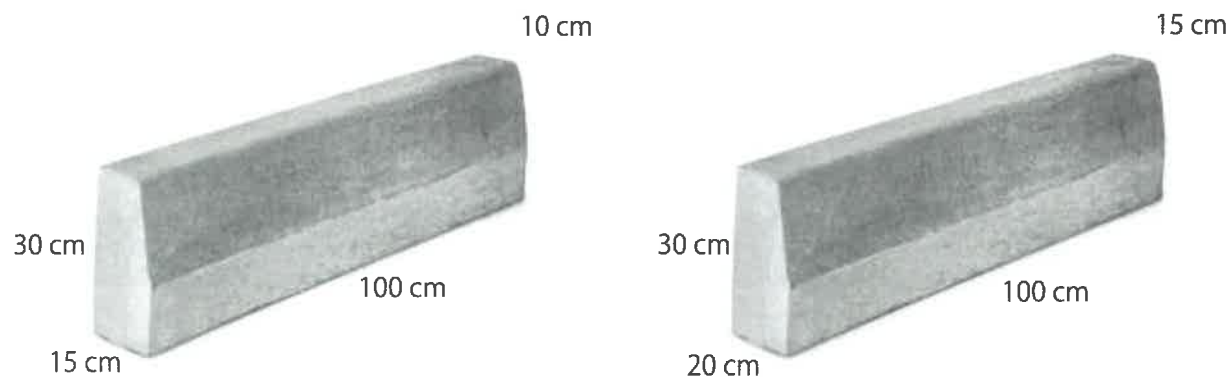

Wymiary (cm)	15x30x100
	20x30x100

Ilość/paleta (szt)	15
	12

Waga palety (kg)	~1470
	~1584

Korytko

FORMATY



Wymiary (cm)	15x33x60
	8x20x50

Ilość/paleta (szt)	24
	90

Waga palety (kg)	~1368
	~1162

FARBY



SZARY



GRAFITOWY



CZERWONY



BRAZOWY

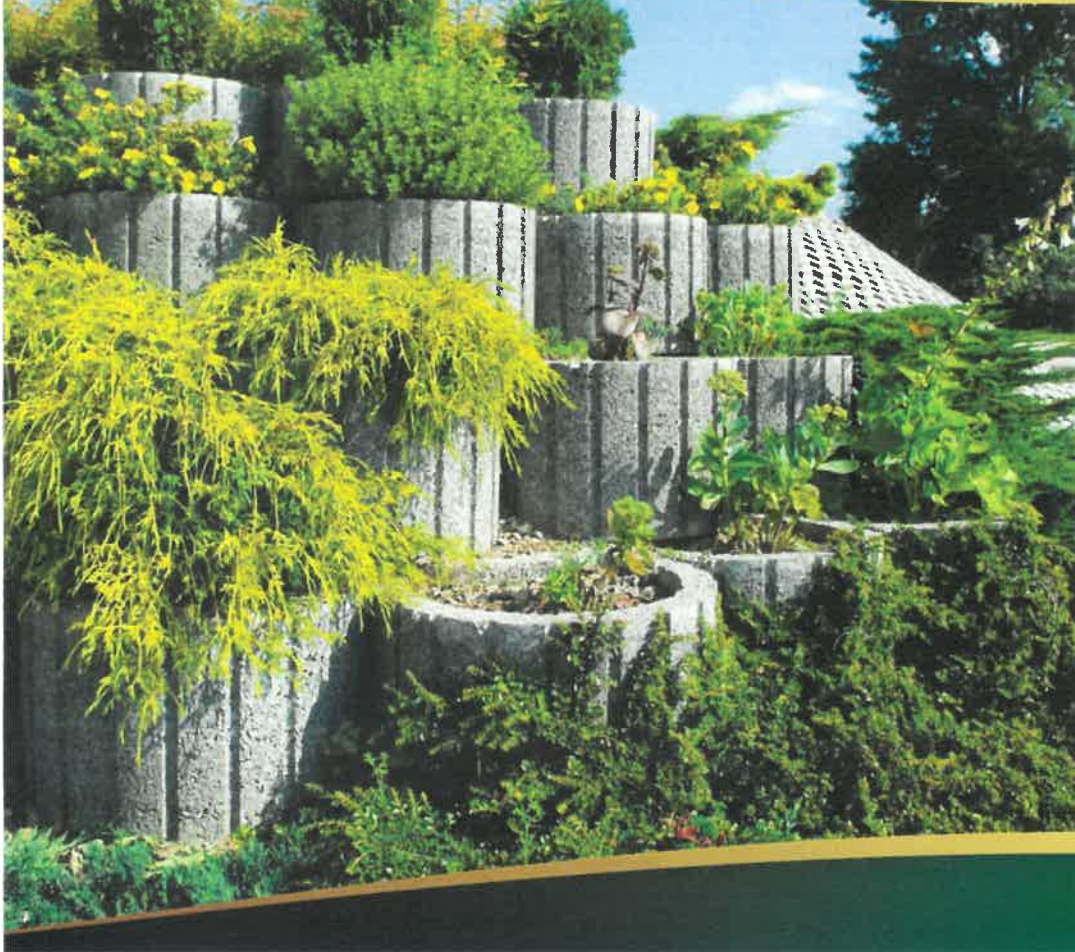

Gazony trawniki

Ekologický výrobok vyrobený zopeciálneho typu betónu z ľahkých agregátov s hrubou kontrukciou. Je to skvelé pre usporiadanie záhradných budov, ako aj svahov a stien pokrytých vegetáciou. Často sa používajú na vytváranie závesných záhrad a kvitnúcich svahov, ako aj zadržávacie steny, ktoré potláčajú uličný a priemyselný hluk. Môžu pôsobiť ako sadzba, pretože poskytujú rastlinám správne okysličovanie a udržujú adekvátnej vlhkosť. Dokonale sa mieša so zeleným okolím. Vďaka svojej stabilite si udržia tvar mnoho rokov. K dispozícii sú v dvojkrúžkovom a okrúhlym tvare.



-  žltý
 -  oltwka
 -  oranż
 -  czerwony
 -  zielony
 -  szary
 -  brąz
 -  grafit
 -  melanz
- * Na zamówienie

Technické vlastnosti:

Gazon kolo

- wymiary: średnica 39 cm, wysokość 30
- ilość na palecie - 18 szt.
- ciężar 1szt. +/- 38 kg

Gazon cukrowi:

- wymiary: wysokość 30, szerokość 45,5 cm, długość 66 cm
- ilość na palecie - 12 szt.



Gazony

FORMATY



Wymiary (cm)	1	20x28x34	Ilość/paleta (szt)	54	Waga palety (kg)	~ 767
	2	28x40x50		16		~ 672
	3	28x28x65,5		8		~ 425

FARBY



SZARY



GRAFITOWY



CZERWONY



BRĄZOWY



OLIWKOWY

Z technicznych powodów są
farby w katalogu mogą różnić od
faktów w aktualnym

JONART
Jerzy Kędzior

Rozdelené ploty

formats

SŁUPEK

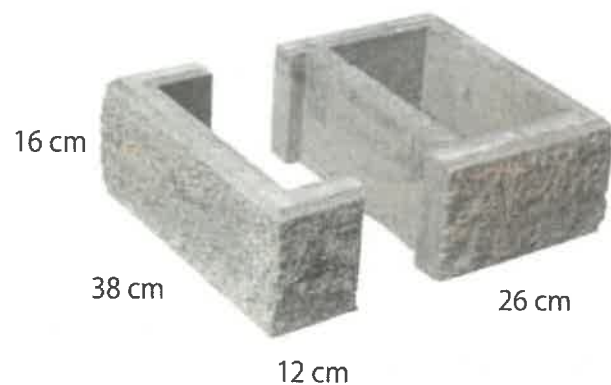

MUREK

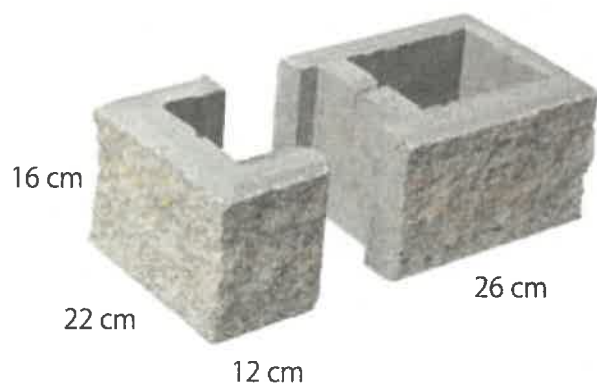

FARBY



BRAZOWY



BIAŁY



PIASKOWY



GRAFITOWY

Zachowaj sobie dowódki
Karty w katalogu nr 62 / IS 1.ind
Ciepło w jakości JONART

JONART
Jerzy Kędzior

Pustak szalunkowy

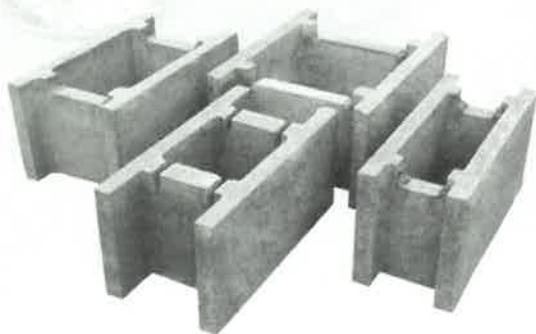

Používa sa na výrobu betónových stien, oporných stien a základov.

Technické vlastnosti:

- R - 20 - wymiary (cm) 25 x 20 x 50, na palecie 60 szt., waga 1 szt. +/- 25 kg
- R - 25 - wymiary (cm) 24 x 25 x 50, na palecie 40 szt., waga 1 szt. +/- 28 kg
- R - 30 - wymiary (cm) 25 x 30 x 50, na palecie 30 szt., waga 1 szt. +/- 27 kg
- R - 40 - wymiary (cm) 25 x 40 x 50, na palecie 30 szt., waga 1 szt. +/- 35 kg

szary

Odtok odpadových vôd

Perfektné riešenie pre odvodnenie vody z chodníkov, námestí a parkovísk.

Technické vlastnosti:

klenutý zásobník

- wymiary (cm): 15 x 60 x 50
- ilość na palecie - 16 szt.
- ciężar 1szt. +/- 80 kg

Trojuholnikový kanál

- wymiary (cm): 33 x 18 x 50
- ilość na palecie - 16 szt.



szary



opláchnutý piesok



opláchnutý piesok sa používa na balast a betón, ktorý je k dispozícii vo veľkých množstvách.

adresu a informácie na objednávku

JONART JERZY KEDZIOR

39-200 DĘBICA

ROBOTNICZA 2/4

PL 8721775830

TEL: +48 697825113, +48 696360866

e mail: jonartdebica@gmail.com

Odporúčania a technické pokyny pre realizáciu základov a chodníkov betónových dlažieb a ich správne použitie.

Pred založením dlažby a vybudovaním chodníka by ste si mali vybrať správne parametre dlažby pre zaťaženie a stupeň dopravy, ktorý sa uskutoční po povrchu kocky. Pri prevádzke chodcov a nemechanických vozidlách sa odporúča použiť 6 cm silné kocky pre cestnú premávku - 8 cm, pri ťažkých vozidlách 10 cm hrubá.

Kanalizácia a vyrovnanie

Kanalizácia pozostáva z výkopu, odstraňovania humusu a vrstvy natívnej zeminu dĺžky a šírky zodpovedajúcej povrchu, na ktorom bude kladený dlažobný kameň. Hĺbka závisí od typu a očakávanej prevádzky, je od 20 do 70 cm.

Vyrovnanie spočíva v vyrovnaní a tvarovaní povrchu natívnej pôdy v súlade s niweletou budúcej cesty. Vytváranie správnych svahov je efektívne odvádzanie vody.

Nadácie

Nadácia pôsobí ako nosná, filtračná a mrazuvzdorná vrstva.

Jeho správne prevedenie zaručuje dlhodobé a bezproblémové používanie hornej časti povrchu kocky. Nadácia by mala byť v súlade s dizajnom, ktorý zohľadňuje podmienky na zemi, drenáž a prevádzku. Na správne založenie použite mrazuvzdorné agregáty s podielom 0-31 mm s vyšším zaťažením 0-60 mm. Hrúbka základovej vrstvy závisí od typu pôdy, mraziacej zóny, zaťaženia, druhu suroviny a účelu štvorca. Agregáty pre základy by mali byť aplikované vo vrstvách v súlade s veľkosťou zŕn, zatiaľ čo každá vrstva by sa mala zlisovať oddelene, aby sa získali príslušné parametre hustoty a stability. Všetky materiály používané v nadácii by mali mať osvedčenie ich vhodnosť na použitie na základoch.

Balast

Podložka je vrstva, ktorá odstraňuje rozdiely v možných hrúbkach dlažbových kameňov, ktoré sú povolené príslušnými normami. Mal by byť vyrobený z prírodného piesku alebo kopat' piesok s podielom 0/2.

Hrúbka tejto vrstvy po zhutnení by mala byť medzi 3 až 5 cm

Pokladanie povrchu

Pokladanie dlažbových kameňov by malo prebiehať minimálne s tromi paletami, aby sa dosiahla najlepšia vizuálna kombinácia a aby sa eliminovali povrchové rozdiely v odtieňoch každej farby. Pri pokladaní kociek, bez ohľadu na továrenské vzdialenosti, by mala byť vzdialenosť 3 až 5 mm. Navyše reguláciou šírky zálievky je možné zachovať rovnosť uložených vzorov.

Spárovanie

Konečné kroky kladenia bloku sú zásypová malta s opláchnutým pieskom (bez hlíny) s frakciou 0-2 mm, niekoľkokrát napučaním štvorca, aby presnejšie prenikol piesok do trhlín. To chráni členky proti skĺznutiu počas zhutnenia povrchu a proti poškodeniu horných okrajov členkov.

Hustota

Konečným spracovaním by malo byť rovnomerné zhutnenie celého povrchu kocky aby sa odstránili všetky nerovnosti a minimálne rozdiely vo výške kocky z technologických dôvodov počas jej výroby. Bez ohľadu na použitý stroj na zhutňovanie je nevyhnutné používať vhodnú gumovú podložku s hrúbkou minimálne 10 mm pod nohou a vibrovaný blok by mal byť suchý a pokrytý pieskom. Povrch je pripravený na prevádzku.

Povrchová úprava dlažbových kameňov

Starostlivosť a uchovanie dlažbových kameňov je hlavne pravidelné zametanie povrchu, pravidelné umývanie vodou, odstraňovanie nečistôt a v prípade potreby aj plnenie kĺbov. Aby sa zachoval povrch, všetky estetické a technické hodnoty by sa mali používať v súlade so zamýšľaným účelom podľa všetkých predpisov cestnej a stavebnej techniky. Predovšetkým by sa malo používať všetky odmrazovacie a povrchovo aktívne látky v správnej koncentrácii a prostredí. Okrem toho, pohybovanie sa na povrchu dlažbových kameňov s ťažkými stavebnými a ťažobnými zariadeniami bez gumovej trakcie môže zničiť hornú vrstvu kocky. Použitie produktov na iné účely ako tie, ktoré stanovil výrobca, je zakázané.

Vápno výkvet

Výťažok vápna, ktorý sa môže objaviť na povrchu betónových výrobkov, vzniká v dôsledku prirodzených fyzikálno-chemických reakcií, ku ktorým dochádza v dozrievajúcom betóne. Majú formu jasných škvrín alebo rovnomerného rozkvetu, ale v kombinácii

pri kontaminácii môže byť ich farba tmavá. Pod vplyvom atmosférických podmienok a prirodzené využívanie, vápnikové kvety podliehajú samovoľnému procesu likvidácie. Obdobie zmiznutia výkvetov môže trvať v priemere od niekoľkých týždňov do približne 2-3 rokov a závisí od intenzity povrchového využitia. Účinky nie sú predmetom sťažnosti.

Výkvet nie je nevýhodou a nezhoršuje kvalitu betónových výrobkov a ich vplyv na farbu je to len zjavné a dočasné.

Nedodržanie uvedených pokynov a odporúčaní vedie k strate práv podľa záruky výrobcu.

Tento katalóg je recenzný materiál. Vzhľadom na techniku tlače sa skutočná farba produktov môže mierne líšiť od výrobkov uvedených na obrázkoch.

KONTAKT:

JERZY KEDZIOR

39-200 Dębica

ul. Robotnicza 2/4

POLAND

TEL +48 697825113, +48 696360866

on-line objednávky

JONARTDEBICA@GMAIL.COM